

# Canon EF LENS

## EF85mm f/1.2L II USM



 **ULTRASONIC**

GER

Bedienungsanleitung

# Wir danken Ihnen für das Vertrauen, das Sie Canon mit dem Kauf dieses Objektivs entgegengebracht haben.

Das Canon EF85mm 1:1,2L II USM ist ein mittleres Hochleistungs-Teleobjektiv für EOS-Kameras. Es verfügt über eine hochpräzise asphärische Linse mit großem Durchmesser, sodass eine Helligkeit von 1:1,2 erreicht wird. Das Objektiv eignet sich für Porträtaufnahmen und andere Typen von Fotos, die dank der Linse mit großem Durchmesser einen ansprechenden unscharfen Hintergrund erhalten.

- “USM” steht für “Ultrasonic Motor” (Ultraschallmotor).

## In dieser Anleitung verwendete Symbole



Warnhinweise zur Vermeidung von Objektiv- oder Kamerastörungen bzw. -schäden.



Zusätzliche Hinweise zum Umgang und Fotografieren mit dem Objektiv.

## Ausstattungsmerkmale

1. Hochpräzise asphärische Linse mit großem Durchmesser für überragende Abbildungsleistung auch bei maximaler Blende.
2. Ultraschallmotor (USM) für schnelle und geräuschlose automatische Scharfeinstellung (Autofokus-Modus).
3. Die manuelle Fokussierelektronik erfasst elektronisch, wie weit der Brennweitenring bei der Scharfeinstellung von Hand gedreht wird.
4. Manuelle Scharfeinstellung ist möglich, nachdem das Motiv im Autofokus-Modus (ONE SHOT AF) scharf eingestellt ist.
5. Eine kreisrunde Blendenöffnung führt zu einem noch gefälligeren Hintergrundeffekt.



## Sicherheitsvorkehrungen

### Sicherheitsvorkehrungen

- **Schauen Sie niemals durch das Objektiv oder die Kamera direkt in die Sonne oder in helles Licht.** Dies kann zu Erblindung führen! Durch das abgenommene Objektiv direkt in die Sonne zu blicken, ist besonders gefährlich!
- **Aufgesetzt oder von der Kamera abgenommen, dürfen Sie das Objektiv ohne die schützenden Objektivdeckel niemals direktem Sonnenlichteinfall aussetzen.** Das Objektiv würde die Sonnenstrahlen bündeln und könnte dadurch einen Brand verursachen!

### Zur besonderen Beachtung

- **Bei Wechsel von einem kalten an einen warmen Ort kann es an den Linsenoberflächen und internen Teilen des Objektivs zu Kondensatbildung kommen.** Um dies zu vermeiden, schützen Sie das Objektiv mit einem luftdichten Kunststoffbeutel, und packen das Objektiv erst dann aus, nachdem es sich an die neue Temperatur gewöhnt hat. Verfahren Sie genauso, wenn Sie das Objektiv von einem warmen an einen kalten Ort bringen.
- Das Objektiv darf keinesfalls übermäßiger Wärmebelastung ausgesetzt werden, wie etwa in einem Kfz bei direkter Sonneneinstrahlung. **Durch hohe Temperaturen droht u. U. eine Fehlfunktion des Objektivs.**

# Teilebezeichnungen

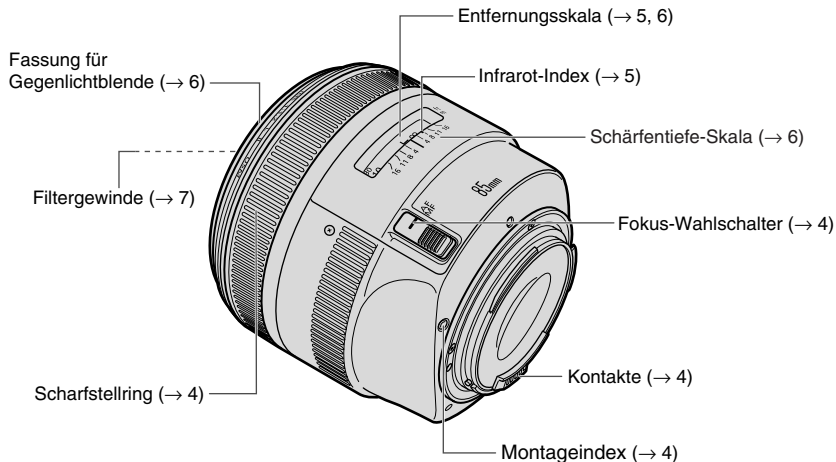

Bei den Zahlen (→ \*\*) auf dieser und den folgenden Seiten handelt es sich um Seitenverweise.

## 1. Ansetzen und Abnehmen des Objektivs

Anweisungen zum Ansetzen und Abnehmen des Objektivs entnehmen Sie bitte der Anleitung Ihrer Kamera.

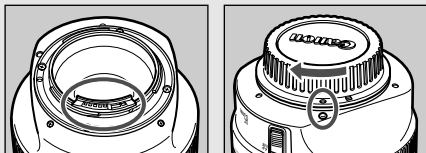

- Stellen Sie das Objektiv nach dem Abnehmen hochkant mit der hinteren Seite nach oben ab, um eine Beschädigung der Kontakte und der Linsenoberfläche durch Kratzer zu vermeiden.
- Verschmutzungen, Kratzer und Fingerabdrücke auf den Kontakten können zu Korrosion und Wackelkontakten führen. Derartige Mängel beeinträchtigen u. U. die Funktionsfähigkeit von Kamera und Objektiv.
- Die Objektivkontakte mit einem weichen Tuch von Verschmutzungen und Fingerabdrücken freihalten.
- Schützen Sie das abgenommene Objektiv mit dem Deckel gegen Staub. Zum richtigen Aufsetzen fluchten Sie die Markierung  am Objektiv und am Objektivdeckel wie abgebildet und drehen dann den Deckel im Uhrzeigersinn fest. Zum Abnehmen gegen Sie in umgekehrter Reihenfolge vor.

## 2. Einstellen der Scharfeinstellbetriebsart

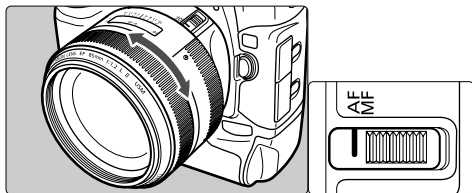

Zum Fotografieren mit automatischer Scharfeinstellung (AF) stellen Sie den Fokus-Wahlschalter auf AF (Autofokus-Modus). Für ausschließlich manuelle Scharfeinstellung (MF) stellen Sie den Fokus-Wahlschalter auf MF und fokussieren mit dem Scharfstelling.



Berühren Sie keinesfalls die Drehteile des Objektivs, während der Autofokus arbeitet.



- Nach automatischer Scharfeinstellung in der Betriebsart ONE SHOT AF drücken Sie für manuelle Scharfeinstellung den Auslöser halb an und drehen dann am Scharfstelling. (Vollzeit-Manuallfokus)
- Allerdings ist die manuelle Vollzeitfokussierung unter den folgenden Bedingungen nicht einsetzbar.
  - Bei Nutzung von EOS 620, 650, 1000/1000F/REBEL/REBEL S und 1000N/1000FN/REBEL II/REBEL S II.
  - Bei Aufnahmen mit der Kamera nach Einstellung auf einen Basic Zone-Modus.

### 3. Unendlich-Markierung

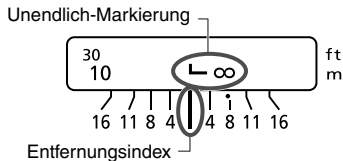

Zum Ausgleich der temperaturbedingten Verschiebung des Unendlich-Brennpunkts. Bei Normaltemperatur liegt Unendlich-Einstellung vor, wenn der senkrechte Arm der Markierung "L" mit dem Einstellindex fluchtet.

 Für optimale Bildschärfe sollten Sie bei der manuellen Einstellung auf einen Gegenstand im Unendlich-Bereich stets auch das Bild im Sucher prüfen.

### 4. Infrarot-Index

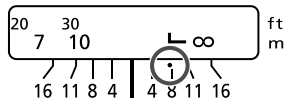

Der Infrarot-Index dient zur Berichtigung der Scharfeinstellung beim Fotografieren mit Schwarzweiß-Infrarotfilm. Nach der manuellen Scharfeinstellung drehen Sie den eingestellten Entfernungs-Index bis zur entsprechenden Infrarot-Markierung.

 Bei manchen EOS-Kameras kann Infrarotfilm nicht verwendet werden. Lesen Sie diesbezüglich bitte in der Bedienungsanleitung Ihrer Kamera nach.

-  Die Infrarot-Markierungen basieren auf einer Wellenlänge von 800 nm.
- Beachten Sie beim Gebrauch von Infrarotfilm auch die Angaben des Filmherstellers.
  - Machen Sie die Aufnahmen mit Rotfilter.

## 5. Schärfentiefe-Skala

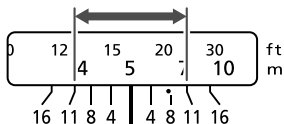

Die Schärfentiefe ist der Bereich vor und hinter der Brennebene, in dem das Motiv scharf erscheint. Sie wird dargestellt durch den Abstand zwischen den Linien der Schärfentiefskala unter der Entfernungsskala. Die Zahlen der Schärfentiefskala sind F-Werte (Blendenstufen), sodass z. B. bei einer Aufnahmeentfernung von 5 m und einer Blende von  $f/11(1:11)$  der scharfe Bereich von ca. 4 bis zu 7 m reicht.



Die Schärfentiefskala gibt Anhaltswerte.

## 6. Gegenlichtblende

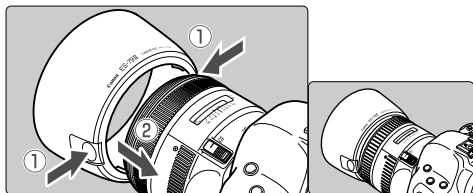

Die Gegenlichtblende ES-79 II verhindert unerwünschten Lichteinfall. Sie schützt die Frontlinse außerdem vor Regen, Schnee und Staub. Beim Anbringen der Gegenlichtblende ist wie folgt vorzugehen:

- Drücken Sie auf die Taste an der Rückseite der Gegenlichtblende und dabei gleichzeitig die Blende in die für sie vorgesehene Fassung am Objektiv.
- Lassen Sie die Taste los und führen Sie die Klauen der Gegenlichtblende in die Nut in der Fassung ein.

Zur Aufbewahrung lässt sich die Blende umgekehrt am Objektiv anbringen.



Wenn die Gegenlichtblende nicht richtig aufgesetzt wurde, kann ein Teil des Bilds verdeckt sein.

## 7. Filter (separat erhältlich)

Filter werden einfach in das Filtergewinde an der Vorderseite des Objektivs geschraubt.



- Es kann nur jeweils ein Filter gleichzeitig aufgesetzt werden.
- Wird ein Polfilter benötigt, so wählen Sie den Circular Polarizing Filter (72 mm) von Canon.
- Beachten Sie, dass zur Einstellung des Polfilters zunächst die Gegenlichtblende abzunehmen ist.

## 8. Zwischenringe (separat erhältlich)

Mit dem Zwischenring EF12 II oder EF25 II sind Vergrößerungsaufnahmen möglich. Dabei ergeben sich die folgenden Aufnahmedistanzen und Vergrößerungswerte.

	Aufnahmedistanz (mm)		Vergrößerung	
	Nah	Fern	Nah	Fern
EF12 II	497	699	1:4,0	1:6,7
EF25 II	369	409	1:2,4	1:3,0



Im Interesse präziser Fokussierung empfiehlt sich manuelle Scharfeinstellung.



## 9. Vorsatzlinsen (separat erhältlich)

Bei Anbringen einer Vorsatzlinse 500D (72 mm) sind Nahaufnahmen möglich.

Die Vergrößerung liegt zwischen 0,28-fach und 0,17-fach.



- Die Vorsatzlinsen 250D sind aufgrund ihres Formats nicht bei diesem Objektiv verwendbar.
- Im Interesse präziser Fokussierung empfiehlt sich manuelle Scharfeinstellung.

## Wichtigste technische Daten

<b>Brennweite, Blende</b>	85 mm 1:1,2
<b>Aufbau</b>	8 Linsen in 7 Gruppen
<b>Kleinste Blende</b>	1:16
<b>Bildwinkel</b>	diagonal: 28° 30'    vertikal: 16°    horizontal: 24°
<b>Naheinstellgrenze</b>	0,95 m
<b>Stärkste Vergrößerung</b>	0,11 ×
<b>Bildfeld</b>	226 × 339 mm (bei 0,95 m)
<b>Filtergewinde</b>	72 mm
<b>Max. Durchmesser und Länge</b>	91,5 × 84 mm
<b>Gewicht</b>	1025 g
<b>Gegenlichtblende</b>	ES-79 II
<b>Objektivdeckel</b>	E-72U/E-72 II
<b>Etui</b>	LP1219

- Die Objektivlänge wird von der Bajonettfassung bis zur Vorderseite des Objektivs gemessen. Zu dieser Längenangabe müssen 21,5 mm hinzugerechnet werden, wenn der Objektivdeckel E-72U und der Staubschutz angebracht sind, und 24,2 mm bei angebrachtem E-72 II.
- Die Angaben für Größe und Gewicht beziehen sich nur auf das Objektiv.
- Die Telekonverter EF1,4X II und EF2X II sind nicht für dieses Objektiv geeignet.
- Die Blendeneinstellungen sind an der Kamera angegeben.
- Ermittlung aller obigen Daten gemäß Canon-Meßstandard.
- Änderungen der technischen Daten und des Designs ohne Vorankündigung vorbehalten.

**Canon**