

TAMRON

Model: F050, F051, F053
Owner's manual

20mm F/2.8 Di III OSD M1:2
24mm F/2.8 Di III OSD M1:2
35mm F/2.8 Di III OSD M1:2

For Sony E

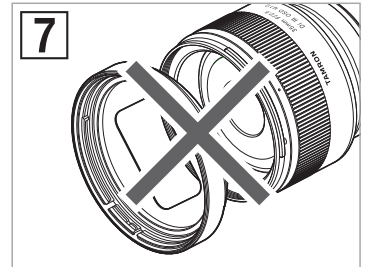
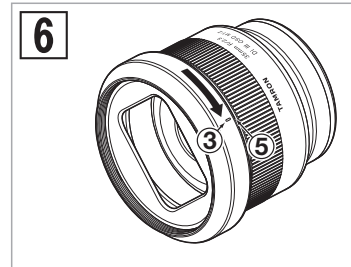
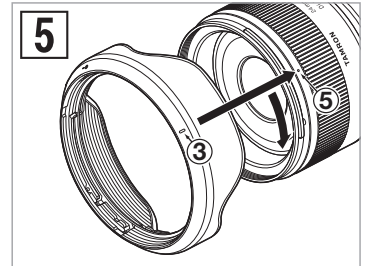
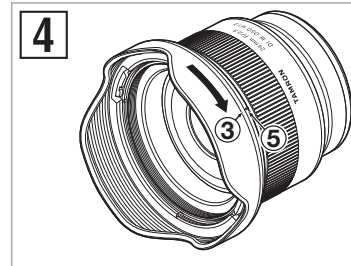
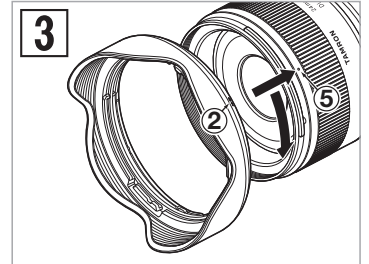
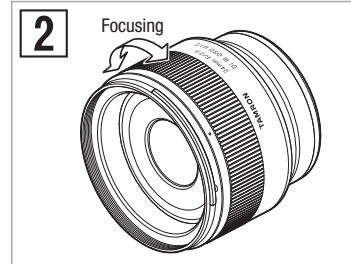
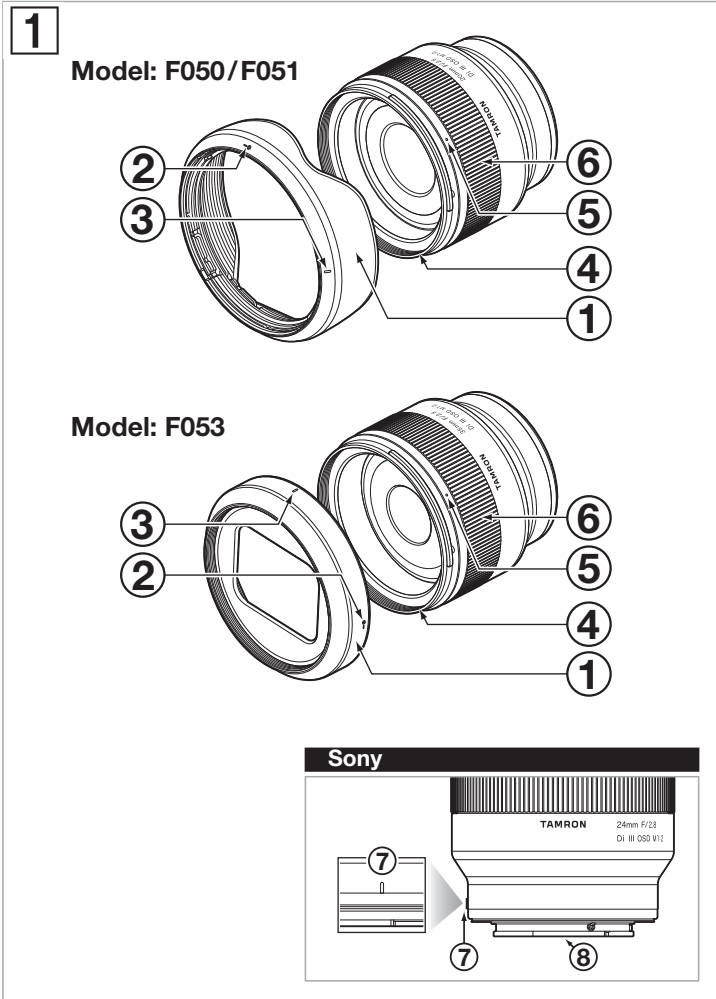

CE * The CE Marking is a directive conformity mark of the European Community (EC).
 * Das CE-Zeichen entspricht der EC Norm.
 * La marquage CE est un marquage de conformité à la directive CEE (CE).
 * La marca CE es marca de conformidad según directiva de la Comunidad Europea (CE).
 * Il marchio CE attesta la conformità alla direttiva della Comunità Europea (CEE).
 * CE标志表示符合欧洲共同体(CE)指标

CE The EEC Conformity Report applies to the Council Directive 2014/30/EU, 2011/65/EU and is used by Tamron Co., Ltd., manufacturer of this product.

FRANÇAIS

Nous vous remercions d'avoir acheté cet objectif Tamron pour compléter votre équipement photographique. Avant d'utiliser votre nouvel objectif, veuillez lire attentivement ce mode d'emploi pour vous familiariser avec son utilisation et certaines techniques de prises de vue, afin d'obtenir des images de la meilleure qualité possible. Manipulé avec soin, votre objectif Tamron vous permettra de faire de belles et superbes photographies pendant de nombreuses années.



- Ce symbole indique les précautions à prendre pour éviter des problèmes.



- Ce symbole indique des informations à connaître en complément des opérations de base.

NOMENCLATURE DES PIÈCES (Voir fig. 1)

- ① Pare-soleil d'objectif
- ② Repère d'alignement du pare-soleil
- ③ Repère de verrouillage du pare-soleil
- ④ Bague de filtre
- ⑤ Repère de déblocage du pare-soleil
- ⑥ Bague de mise au point
- ⑦ Repère de fixation d'objectif
- ⑧ Contacts d'interface entre l'objectif et l'appareil photo

SPECIFICATIONS PRINCIPALES

Modèle	F050	F051	F053
Distance focale	20 mm	24 mm	35 mm
Ouverture maximale	F/2,8	F/2,8	F/2,8
Angle de vue	94°30'	84°04'	63°26'
Construction de l'objectif	9/10	9/10	8/9
Distance focale minimale	0,11 m	0,12 m	0,15 m
Rapport de grossissement maximal	1:2	1:2	1:2
Taille de filtre	ø 67 mm	ø 67 mm	ø 67 mm
Longueur	64 mm	64 mm	64 mm
Diamètre	ø 73 mm	ø 73 mm	ø 73 mm
Poids	220 g	215 g	210 g
Pare-soleil d'objectif	HF050	HF050	HF053



- **Longueur** : distance de l'avant de l'objectif à la surface de la monture.
- **Les fonctions et l'apparence des objectifs nommés dans ce mode d'emploi sont sujets à modifications sans préavis.**

FIXATION ET RETRAIT DE L'OBJECTIF

Retirez le cache arrière de l'objectif. Alignez le repère de fixation d'objectif ⑦ et le repère de montage sur l'appareil photo, puis insérez l'objectif.

Tournez l'objectif dans le sens horaire jusqu'à ce qu'il se verrouille.

Pour retirer l'objectif, tournez l'objectif dans le sens opposé tout en appuyant sur le bouton de déblocage sur l'appareil photo.



- **Éteignez l'appareil photo avant de fixer ou de retirer l'objectif.**



- Pour les détails, veuillez lire le manuel d'instructions de votre appareil photo.

COMMUTATION AU MODE DE MISE AU POINT (Voir fig. 1, 2)

Sélectionnez le mode de mise au point souhaité sur l'appareil photo.

Pour effectuer une mise au point manuelle, tournez la bague de mise au point ⑥ afin d'obtenir la mise au point souhaitée.

Pour les détails, veuillez lire le manuel d'instructions de votre appareil photo.



- **En mode AF mode, la mise au point automatique peut avoir des difficultés de fonctionnement selon le sujet.**

PARE-SOLEIL D'OBJECTIF (Voir fig. 1, 3 - 7)

Un pare-soleil d'objectif ① à monture baïonnette fait partie des accessoires standard fournis.

Nous vous recommandons d'effectuer les prises de vue avec le pare-soleil bien fixé, car celui-ci élimine les rayons parasites qui peuvent affecter l'image.

■ Utilisation du pare-soleil d'objectif (Voir fig. 3, 4 - Modèle F050/F051, Voir fig. 6) - Modèle F053

Alignez le repère d'alignement du pare-soleil ② du pare-soleil avec le repère de déblocage du pare-soleil ⑤ de l'objectif.

Tournez le pare-soleil ① dans le sens de la flèche jusqu'à ce que le repère de verrouillage du pare-soleil ③ rencontre le repère de déblocage du pare-soleil ⑤.

■ Rangement du pare-soleil d'objectif

Modèle F050/F051 : Vous pouvez ranger le pare-soleil d'objectif ① en le fixant en sens inverse. Alignez le repère de verrouillage ③ du pare-soleil avec le repère de déblocage du pare-soleil ⑤ de l'objectif. Tournez le pare-soleil ① dans le sens de la flèche jusqu'à ce que le repère d'alignement du pare-soleil ② rencontre le repère de déblocage du pare-soleil ⑤. (Voir fig. 5)

Modèle F053 : Le pare-soleil d'objectif ① du modèle F053 ne peut pas être rangé en le fixant en sens inverse. (Voir fig. 7) Il doit être stocké séparément lorsque vous ne l'utilisez pas.



- **Sachez que le périmètre de l'image photographiée peut foncer si le pare-soleil ① n'est pas fixé correctement.**
- **Lorsque vous utilisez le pare-soleil d'objectif ① avec le modèle F053, fixez le cache avant et le filtre au pare-soleil d'objectif ①. Le cache avant et le filtre peuvent être fixés au pare-soleil d'objectif ① uniquement pour le modèle F053.**

PRÉCAUTIONS LORS DE LA PRISE DE VUE

- Lorsque vous utilisez le flash, retirez le pare-soleil de l'objectif et tenez-vous aussi loin que possible du sujet. Selon l'objectif et le flash utilisés, l'objectif peut bloquer la lumière venant du flash et foncer le bas de l'écran.
- Les différences dans les systèmes d'affichage des appareils photos peuvent mener à l'affichage de valeurs différentes des valeurs d'ouverture minimale et maximale indiquées dans les spécifications. Il ne s'agit pas d'une erreur.
- Pour plus d'informations sur la compatibilité du produit avec les caméras, consultez notre site web. <https://www.tamron.jp/en/support/>

POUR GARANTIR UNE UTILISATION LONGUE DURÉE SANS PROBLÈMES

- Retirez toute poussière et saleté de l'objectif au moyen d'une soufflette ou d'une brosse douce. Ne touchez pas l'objectif avec les doigts.
- La surface de l'objectif de la lentille frontale a été traitée pour empêcher l'eau et les substances huileuses d'adhérer. Puisque ce traitement repousse l'eau, n'utilisez pas de nettoyeurs pour objectif ou d'autres substances, mais uniquement un chiffon sec pour nettoyer la lentille frontale.
- Pour nettoyer la surface de l'objectif de la lentille arrière, essuyez-la légèrement en partant du centre avec du papier de nettoyage pour objectif disponible dans le commerce, un chiffon en coton propre ou un chiffon en microfibre (chiffon de nettoyage pour lunettes, etc.) imprégné de nettoyeur pour objectif. N'utilisez pas de chiffon en silicone.
- Nettoyez le cylindre de l'objectif avec un chiffon en silicone. N'utilisez jamais de benzène, de diluant ou d'autres solvants organiques.
- La moisissure est un grave problème pour les objectifs. Conservez votre objectif dans un endroit propre, frais et sec. Lorsque vous rangez l'objectif dans son étui, rangez-le avec un desséchant disponible dans le commerce et remplacez celui-ci de temps en temps.
- Ne touchez pas les contacts d'interface entre l'objectif et l'appareil photo. Si de la poussière ou des taches causent des problèmes de contact, les signaux ne sont pas transmis correctement entre l'objectif et l'appareil photo, et des dysfonctionnements peuvent se produire.
- Si la température change brusquement, de l'humidité peut se générer dans l'appareil et l'objectif et provoquer des dysfonctionnements. Afin d'éviter cela, enfermez votre équipement dans un sac en plastique ou un contenant similaire. Une fois votre équipement adapté à la température ambiante, retirez-le du sac et utilisez-le comme d'habitude.



Élimination des équipements électriques et électroniques pour les ménages privés. Élimination des équipements électriques & électroniques usagés (Applicable dans l'Union européenne et dans les autres pays d'Europe disposant de systèmes de collecte sélective)

Ce symbole indique que ce produit ne doit pas être traité comme un déchet ménager.

Il doit être collecté séparément, afin d'être recyclé en tant qu'équipement électrique et électronique.

Si de nouveaux produits sont achetés, ce produit pourra être remis au distributeur ou finalement au système de collecte des déchets d'équipements électriques et électroniques.

En vous assurant de l'élimination correcte de ce produit, vous contribuez à éviter des conséquences néfastes potentielles pour l'environnement et la santé humaine, qui pourraient être causées par une mauvaise manipulation des déchets de ce produit ou de ses composants.

L'élimination illégale de ce produit peut entraîner de possibles sanctions. Pour obtenir des informations détaillées sur le recyclage de ce produit, veuillez contacter votre bureau municipal local, votre service d'élimination des déchets ménagers ou bien le magasin où vous avez acheté ce produit.

TAMRON

FRANÇAIS

Précautions pour une utilisation en toute sécurité des objectifs Tamron

Pour un fonctionnement sûr, prenez soin de lire attentivement les « Précautions pour une utilisation en toute sécurité des objectifs Tamron » et le manuel avant d'utiliser le produit.

Après leur lecture, rangez-les dans un endroit où ils peuvent facilement être relus en cas de besoin. Les instructions de mise en garde sont réparties dans les deux catégories suivantes en fonction du degré de risque encouru.



AVERTISSEMENT

Ceci indique des instructions qui, si elles ne sont pas suivies ou si elles sont effectuées de façon incorrecte, pourraient entraîner la mort ou des blessures graves.

- Ne regardez pas le soleil ou une autre source de lumière forte ou ne les prenez pas en photo en utilisant cet objectif ou un appareil photo sur lequel l'objectif est fixé. Cela pourrait entraîner une perte de la vision, d'autres dommages à l'objectif ou l'appareil photo ou un incendie.
- Ne démontez pas, ne réparez pas ou ne modifiez pas l'objectif. Cela pourrait endommager l'objectif ou l'appareil photo.
- Gardez l'objectif hors de la portée des jeunes enfants. Il y a un risque de blessure si vous lâchez ou laissez tomber l'objectif.



ATTENTION

Ceci indique des instructions qui, si elles ne sont pas prises en compte ou si elles sont effectuées de façon incorrecte, pourraient entraîner des blessures corporelles ou des dommages physiques.

- Ne placez pas l'objectif en plein soleil ou ne le laissez dans un endroit extrêmement chaud comme dans une voiture. Ceci pourrait endommager les pièces internes de l'objectif ou provoquer un incendie.
- Fixez toujours le cache de l'objectif lorsque l'objectif n'est pas utilisé.
- Lors de la fixation de l'objectif à l'appareil photo, veillez à ce que l'objectif ait été correctement fixé à l'appareil photo et fermement verrouillé. Si l'objectif n'est pas fixé correctement, il pourrait être difficile à retirer ou il pourrait tomber, causant ainsi des dommages ou des blessures.
- N'utilisez pas cet objectif pour d'autres applications que la photographie.
- Ne transportez pas l'objectif alors qu'il est encore attaché à un trépied.